

# CITATION MULTIBEAM 700



## BRUKSANVISNING

# /

# VIKTIGA SÄKERHETSANVISNINGAR

## **Kontrollera nätspänningen före användning**

CITATION MULTIBEAM 700 (soundbar) är gjord för 100-240 volt, 50/60 Hz växelström. Anslutning till ett uttag med en annan spänningsnivå än den som enheten är avsedd för kan skapa en säkerhets- och brandrisk och kan skada enheten. Om du har några frågor om kravet på spänningen för din specifika modell eller om nätspänningen i ditt område ska du kontakta din återförsäljare innan du ansluter enheten till eluttaget.

## **Använd inte förlängningskablar**

Undvik säkerhetsrisker genom att enbart använda den elkabel som levererades med produkten. Vi rekommenderar inte användning av förlängningskabel med produkten. Precis som med andra elektriska enheter ska du inte dra elkablar under mattor och inte placera tunga föremål på dem. Skadade elkablar ska omedelbart ersättas av ett auktoriserat servicecenter med en kabel som överensstämmer med fabriksspecifikationerna.

## **Hantera elkabeln varsamt**

När du ska ta ut elkabeln ur eluttaget ska du ta tag i kontakten och inte dra i kabeln.

Om du inte ska använda högtalaren under en längre tid ska kontakten tas ut från eluttaget.

## **Öppna inte höljet**

Det finns inga komponenter som användaren kan göra underhåll på i produkten. Om höljet öppnas finns risk för elektrisk stöt och eventuell modifiering av produkten gör garantin ogiltig. Om vätska av misstag kommer in i enheten ska den omedelbart kopplas ur eluttaget och ett auktoriserat servicecenter ska kontaktas.

# / INNEHÅLLSFÖRTECKNING

IVIKTIGA SÄKERHETSANVISNINGAR .....	2
INTRODUKTION.....	4
DETTA FINNS I LÅDAN .....	5
PRODUKTÖVERSIKT .....	6
INSTALLATION .....	11
ANSLUTNING TILL TV .....	14
ANSLUTNING TILL ANDRA ENHETER.....	17
ANSLUT STRÖMMEN .....	18
ANSLUTNING TILL INTERNET.....	19
INSTÄLLNING AV MULTIBEAM-SURROUNDLJUD .....	20
INSTÄLLNING AV ANDRA CITATION-HÖGTALARE (VALFRI) ..	21
ANVÄNDA DIN CITATION MULTIBEAM 700.....	24
LJUDINSTÄLLNINGAR.....	31
INSTÄLLNINGAR.....	33
SPECIFIKATIONER.....	35
FELSÖKNING .....	36
VARUMÄRKEN .....	38

# / INTRODUCTION

Denna bruksanvisning inkluderar information om CITATION MULTIBEAM 700 (soundbar). Vi uppmuntrar dig att ta några minuter för att läsa denna bruksanvisning, som beskriver produkterna och inkluderar enkla instruktioner som hjälper dig att komma igång. Läs och förstå alla säkerhetsinstruktioner innan du använder din produkt.

**Denna produkt kan ha en viktig mjukvaruuppdatering tillgänglig. Följ instruktionerna för att ansluta produkten till Wi-Fi för att säkerställa att produkten har de senaste programuppdateringarna.**

Design och specifikationer kan komma att ändras utan föregående meddelande.

Om du har frågor om dessa produkter, dess installation eller drift, kontakta din Harman Kardon-återförsäljare eller kundtjänst, eller besök oss på [www.harmankardon.com](http://www.harmankardon.com)

# DETTA FINNS I LÅDAN

Öppna försiktigt förpackningen och kontrollera om följande delar finns med. Om någon del är skadad, använd den inte utan kontakta din Harman Kardon-återförsäljare eller vår kundtjänst.

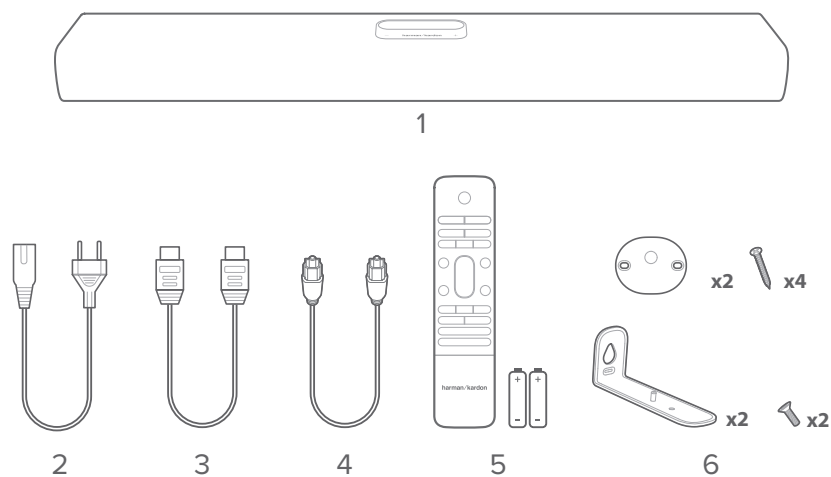

1. Huvudenhet
2. Strömkabel\*
3. HDMI-kabel
4. Optisk kabel
5. Fjärrkontroll (med 2 AAA-batterier)
6. Väggh monteringsset

\*Antalet strömkablar och kontakttyp beror på vilket land enheten är köpt i.

Sätt i batterier innan du använder fjärrkontrollen (2 st AAA-batterier)

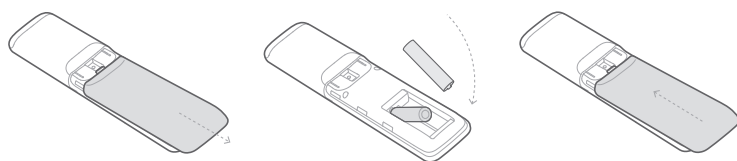

Skjut batteriluckan i pilens riktning tills den är helt borttagen  
Sätt i 2 AAA-batterier (1,5 V) och se till att deras polaritet är korrekt. Skjut tillbaka batteriluckan till rätt position.





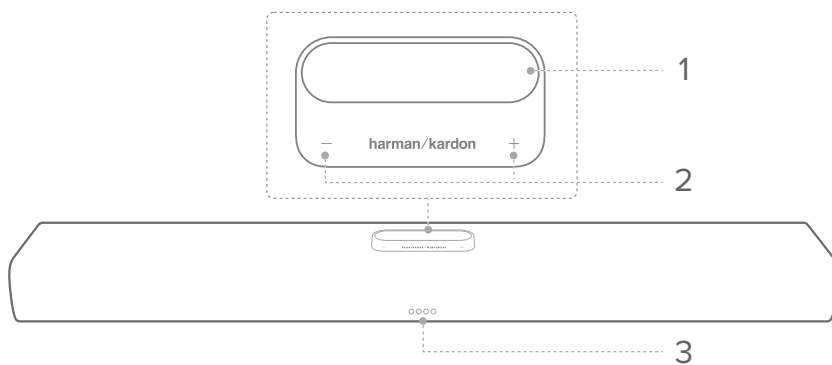



# PRODUKTÖVERSIKT

## Främre panel och övre panel



### 1. Pekskärm





- Svep upp/ner för att växla mellan huvudskärmarna.
- Tryck på en ikon för att välja den.
- Tryck på ← för att komma till tidigare skärm, tryck på → för att gå till nästa skärm.

	Wi-Fi-signalindikator.
	Tryck för att tysta eller slå på ljudet.
	Tryck för att prata med Google Assistant.
	Tryck för att välja en källa (Bluetooth/AUX/Optical/HDMI ARC).
	Tryck för att anpassa ljudinställningarna.
	Tryck för att anpassa de allmänna inställningarna.
	Tryck för att ställa in flerkanaligt surroundljudsystem med din CITATION SUB, CITATION SURROUND eller CITATION TOWER. (Valfritt)
	Tryck för att kontrollera systeminformationen för den här produkten.

## 2. - / + (Volym)

- Tryck för att sänka eller höja volymen.
- Tryck på båda samtidigt för att stänga av ljudet på soundbaren.

## 3. Lysdiod-indikatorer (Google)

	Vitt (pulserar långsamt)	Lyssnar
	Vitt (pulserar snabbt)	Svarar
	Orange (fast sken)	Mikrofon avstängd
	Vitt (pulserar tre gånger)	Ström på/systemet startar upp

## Bakre panel

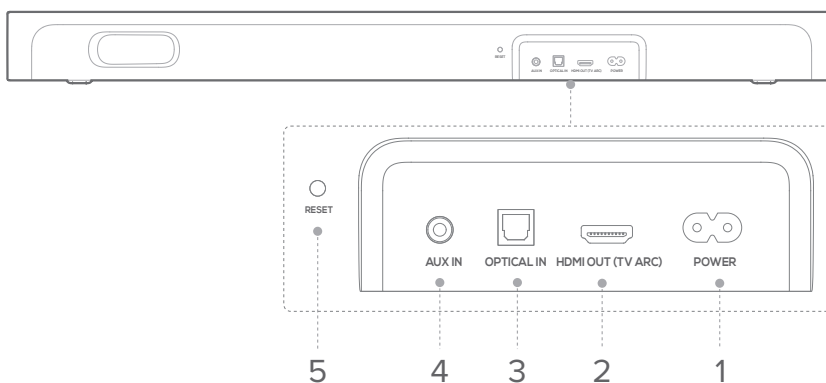

### 1. POWER

- Anslut till nätaggregatet.

### 2. HDMI ARC (TV OUT)

- Anslut till HDMI (ARC)-ingången på din TV.

### 3. OPTICAL IN

- Anslut till en optisk ljudutgång på din TV eller en digital enhet.

### 4. AUX IN

- Anslut till en ljudenhet (3,5 mm-kontakt).

### 5. RESET

- Tryck och håll ned 5 sekunder för att återställa till fabriksinställningar.



## Fjärrkontroll

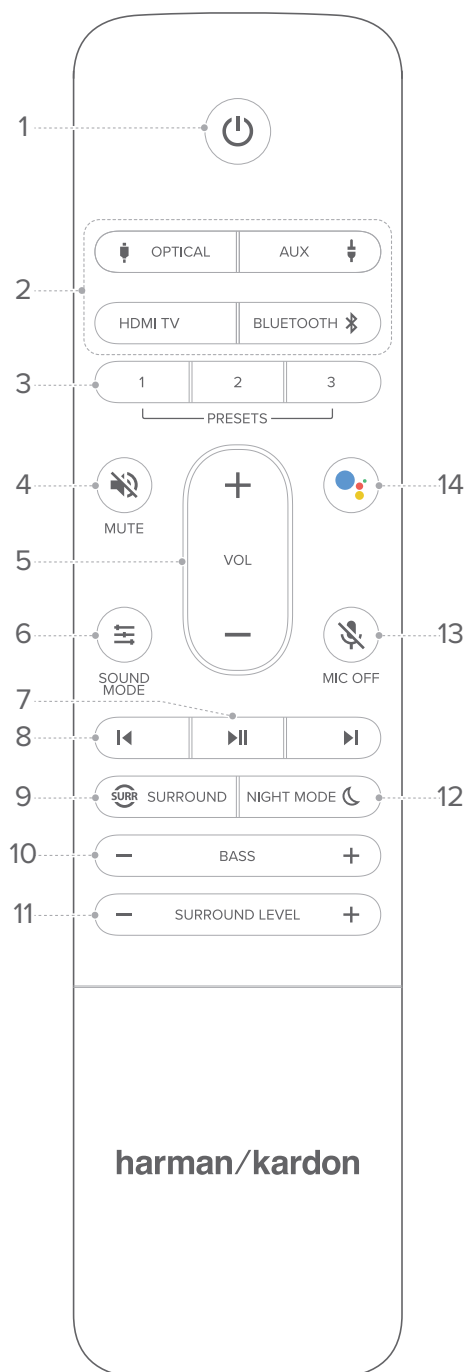

### 1. ⏻ (Ström)

- Sätt på eller växla till standby.

### 2. Källväljare

- Välj en ingångskälla för soundbaren: **OPTICAL / AUX / HDMI TV / Bluetooth**.
- Tryck och håll ned  för att parkoppla med en ny enhet.

### 3. 1/2/3 PRESETS

- Välj förinspelade röstkommandon för källval.

### 4. MUTE

- Stäng av eller sätt på ljudet på soundbaren.

### 5. VOL + / -

- Höj eller sänk volymen.

### 6. SOUND MODE

- Välj fördefinierade ljudlägen för att passa din musik eller video: Music / Movie / News / Standard.

### 7.

- Spela eller pausa Chromecast-, AirPlay- eller Bluetooth-uppspelning.

### 8.

- Hoppa till föregående eller nästa låt vid Chromecast-, AirPlay- eller Bluetooth-uppspelning.

## 9. SURROUND

- Öka eller minska MultiBeam™-surroundeffekten (för en soundbar) eller slå på surround-uppmixning (efter anslutning av de valfria satellithögtalarna CITATION SURROUND eller CITATION TOWER)

## 10. BASS - / +

- Höj eller sänk basnivån på soundbaren (efter att du har anslutit den valfria subwoofern CITATION SUB (S)).

## 11. SURROUND LEVEL - / +

- Öka eller minska surroundeffekt (efter anslutning av de valfria satellithögtalarna CITATION SURROUND eller CITATION TOWER).

## 12. NIGHT MODE

- Sätt på eller stäng av nattläge, Dynamic Range Control (dynamikområdeskontroll), för Dolby Digital-spår.

## 13. MIC OFF

- Sätt på eller stäng av mikrofonen på soundbaren.

## 14.

- Tryck för att prata med Google Assistent.

# / INSTALLATION

## Placering

### ANMÄRKNINGAR:

- För att undvika trådlösa störningar, ha minst 5 meters avstånd mellan andra trådlösa enheter och soundbaren.
- Se till att det finns ett växelströmsuttag (elnät) nära.

Placera soundbaren på dess gummfötter på en stabil och jämn yta under din TV.

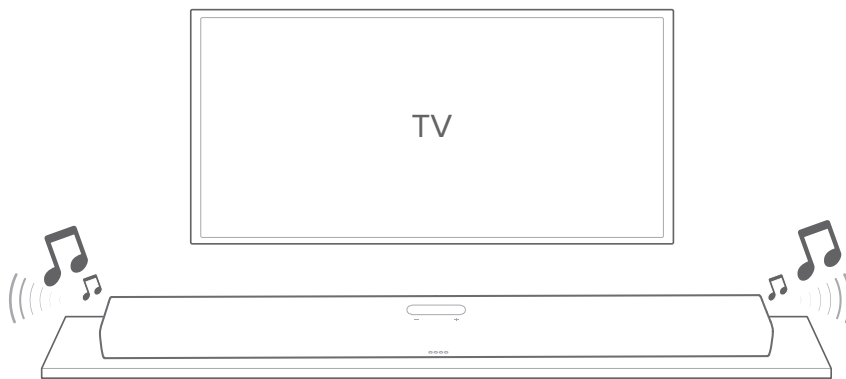

### FÖRSIKTIGHET:

- Ställ inte soundbaren på dess framsida, baksida eller på ovansida när den används.
- Placera inga andra föremål ovanpå din soundbar.

## Väggmontering

### ANMÄRKNINGAR:

- Innan du monterar på en vägg, se till att väggen håller för produktens vikt.
  - Undvik väggmontering på platser med hög temperatur eller fuktighet. Montera endast på en vertikal vägg.
  - Anslut kablar från produkten till externa enheter innan den monteras på väggen.
  - Innan du flyttar eller installerar produkten, se till att du stänger av och kopplar ur den först. Annars finns risk för en elektrisk stöt.
  - Anslut inte nätsladden till soundbaren eller din TV till ett vägguttag innan alla anslutningar mellan komponenterna är gjorda.
  - Lämna ett avstånd på minst 5 cm mellan ovsidan på soundbaren och undersidan av TV:n.
- 1) Använd tejp för att fästa pappersguiden för väggmontering på väggen, tryck spetsen på en penna genom mitten för att markera var väggmonteringsfästet ska sitta och ta bort pappret.

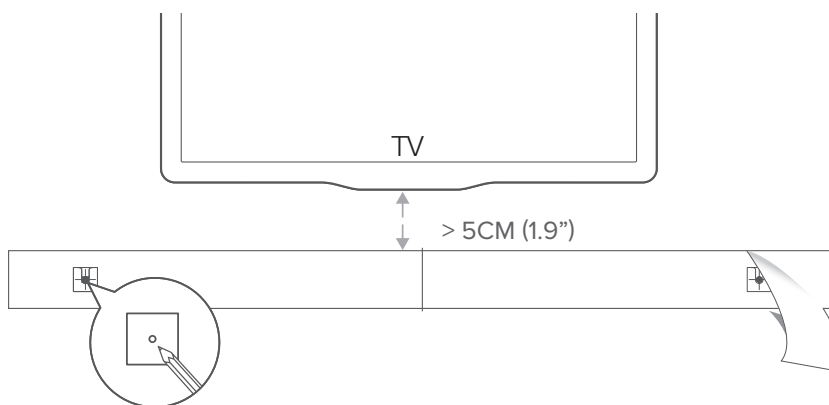

- 2) Skruva fast väggmonteringsfästet vid märket, skruva fast den gängade monteringsupphängningen på baksidan av soundbarhögtalaren och haka sedan fast högtalaren på väggen.

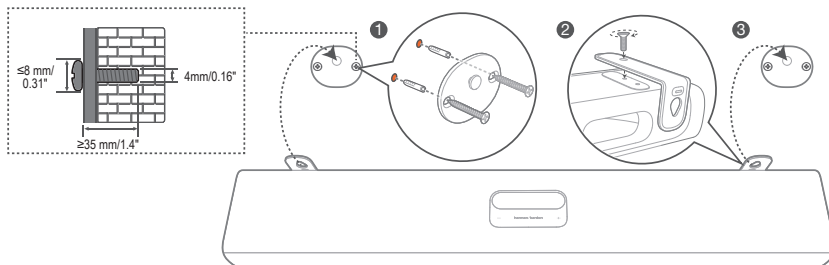

# / ANSLUTNING TILL TV

## ANMÄRKNINGAR:

- Om du vill bara njuta av ljudet från soundbaren så se till att du ställer in TV:ns ljudinställningar så att de stödjer externa högtalare och inaktivera de inbyggda TV-högtalarna.
- Innan du gör eller ändrar några anslutningar, se till att alla enheter är urkopplade från eluttaget.

## HDMI (önskad)

- 1) Anslut den medföljande HDMI-kabeln från **HDMI OUT (TV ARC)**-anslutningen på baksidan av soundbaren till **HDMI IN (ARC)**-anslutningen på din TV.
- 2) Tryck på  **HDMI ARC** på pekskärmen eller tryck på **HDMI TV**-knappen på fjärrkontrollen för att välja **TV ARC**-läge.

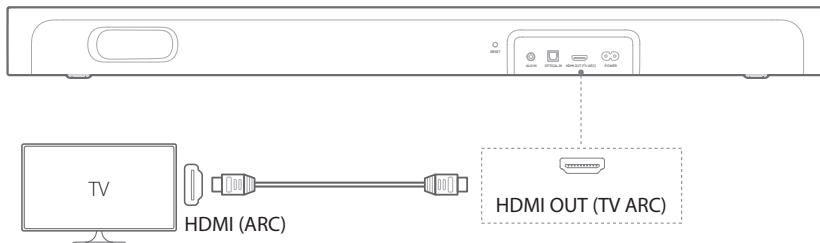

## ANMÄRKNINGAR:

- En HDMI-anslutning stödjer digitalt ljud och video genom en enda kabel. Det är det bästa sättet att ansluta till din soundbar.
- Om din TV har en HDMI ARC-anslutning kan du lyssna på ljudet från TV:n genom soundbarhögtalaren med hjälp av en enda HDMI-kabel.
- HDMI-anslutningen är nödvändig om du vill ansluta andra videoenheter till soundbaringångarna för att visas på din TV.

## Optisk

### OBS!

- Se till att du tagit bort skyddet från båda ändarna av den optiska kabeln.
- 1) Anslut **OPTICAL IN**-anslutningen på soundbaren till **OPTICAL OUT**-anslutningen på din TV med en optisk kabel.
  - 2) Tryck på **OPTICAL IN** på pekskärmen eller tryck på **OPTICAL**-knappen på fjärrkontrollen för att välja **OPTICAL**-läge.

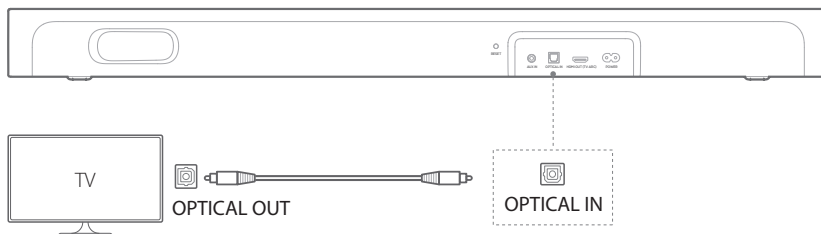

## Fjärrkontrollsinställning

För att använda din TV-fjärrkontroll för både din TV och soundbar-högtalaren, kontrollera att din TV stöder HDMI-CEC. Om din TV inte stöder HDMI-CEC, följ stegen i “TV-fjärrkontrollsinläring”.

### HDMI-CEC

Om din TV stöder HDMI-CEC, aktivera funktionerna enligt instruktionerna i din TV-bruksanvisning. Du kan styra volymen +/-, ljud på/av, källväljare och på/viloläge på din soundbar-högtalare via TV-fjärrkontrollen.

## TV-fjärrkontrollsinläring

- 1) På soundbaren, svep pekskärmen upp/ner/vänster/höger för att välja   på huvudskärmen.

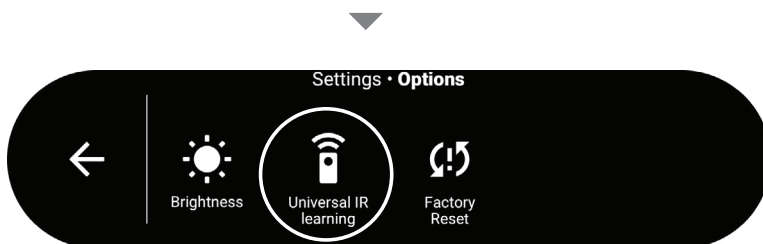
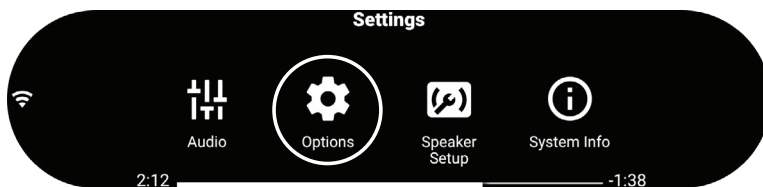

- 2) Tryck på -knappen för att starta Universal IR learning på fjärrkontrollen till TV:n.

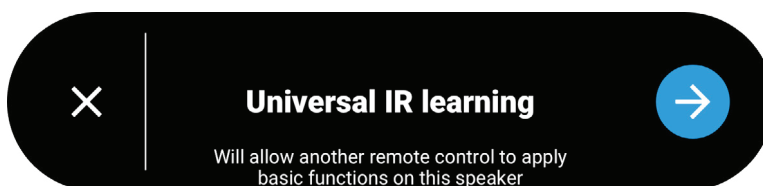

- 3) Rikta TV:ns fjärrkontroll mot soundbaren. Följ instruktionerna på skärmen för att veta hur du ska använda knapparna på fjärrkontrollen till TV:n.

### ANMÄRKNINGAR:

- Källväljaren på TV-fjärrkontrollen kan enbart välja källenheten som är ansluten till soundbaren med kabel, som **OPTICAL / AUX / HDMI TV**.



# ANSLUTNING TILL ANDRA ENHETER

## Optisk eller analog

- 1) Anslut **OPTICAL IN** eller **AUX IN**-anslutningen på soundbaren till **OPTICAL OUT** eller **AUDIO OUT**-uttaget på källanheten genom att använda en optisk kabel eller en 3,5 mm-ljudkabel (säljs separat).
- 2) Tryck på **OPTICAL IN** eller **AUX** på pekskärmen eller tryck på **OPTICAL** eller **AUX**-knappen på fjärrkontrollen för att välja **OPTICAL** eller **AUX**-läge.

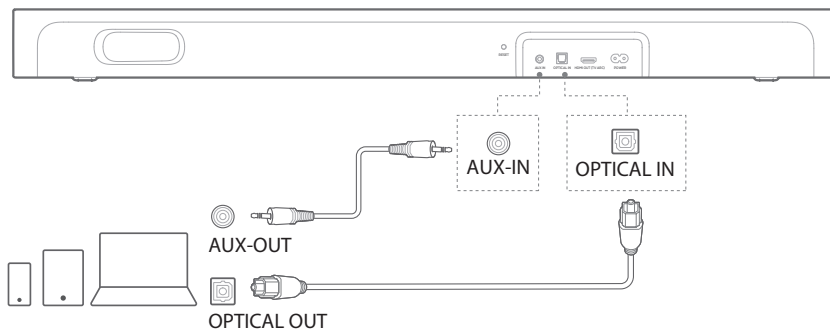

# / ANSLUT STRÖMMEN

## ANMÄRKNINGAR:

- Använd enbart den medföljande strömsladden.
- Innan du ansluter nätsladden, kontrollera att alla andra anslutningar har slutförts.
- Håll alltid i stickkontakten, inte i kabeln, när denna kopplas bort från eluttaget.
- Anslut inte denna produkt eller andra komponenter till ett växelströmsuttag innan alla anslutningar mellan komponenterna är slutförda.

- 1) Anslut ena änden av växelströmskabeln till **POWER**-anslutningen på baksidan av soundbaren.
- 2) Anslut den andra änden av strömkabeln till ett växelströmsuttag (elnät). Soundbar-högtalaren slås på automatiskt och pekskärmen tänds. Eller tryck på **⏻** på fjärrkontrollen för att sätta på eller växla till standby.

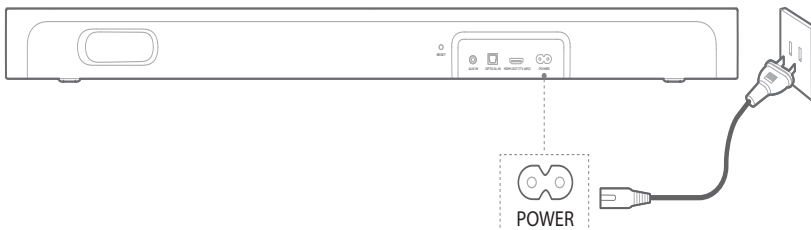

- 3) Följ instruktionerna på pekskärmen för att ställa in ditt språk första gången du använder den.

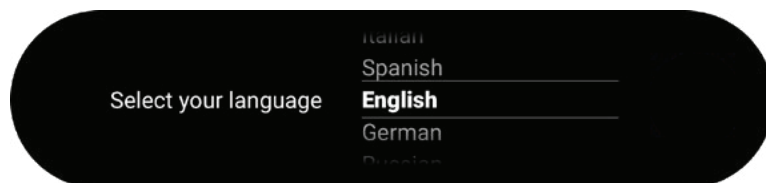

# / ANSLUTNING TILL INTERNET

Använd Google Hem-appen för att ansluta din CITATION MULTIBEAM 700 till internet via Wi-Fi.

- 1) Ladda ner Google Hem-appen på din telefon eller surfplatta.
- 2) Slå på din CITATION MULTIBEAM 700.
- 3) Starta Google Hem-appen och installera din CITATION MULTIBEAM 700 enligt instruktionerna i appen. Följ alltid instruktionerna i appen för att slutföra internet-konfigureringen
- 4) Logga in med ditt Google-konto. Om du inte har något skapar du ett nytt.

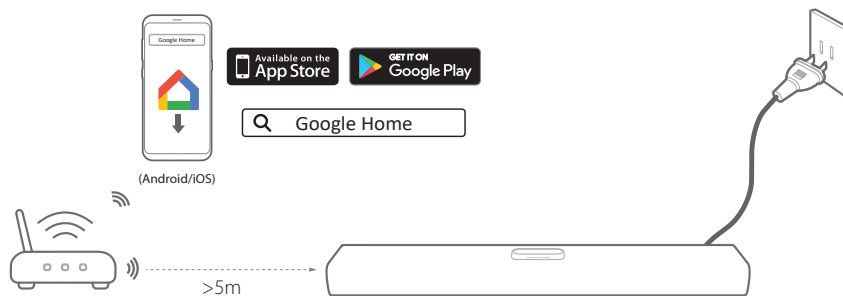

**\* För att undvika störningar ska det vara minst 5 meter mellan soundbaren och din Wi-Fi-router.**

## FÖRSIKTIGHET:

- Se till att du aktiverat Bluetooth och platstjänster på din smartphone eller surfplatta om du upplever problem under installationen.
- I Google Hem-appen kan du byta namn på den här produkten. Enhetsnamnet kommer att kvarstå vid identifiering med Bluetooth och avspelning via Chromecast- och AirPlay-streaming.
- När den här produkten är ansluten till internet kommer den att få periodiska trådlösa programuppdateringar som förbättrar prestanda. Denna uppdatering tar några minuter att slutföra.

# INSTÄLLNING AV MULTIBEAM- SURROUND LJUD

Automatisk MultiBeam-kalibrering (AMC) optimerar soundbarens ljudinställningar och ger ett bättre surroundljud.

- På soundbaren, svep pekskärmen upp/ner/vänster/höger för att välja  på huvudskärmen.

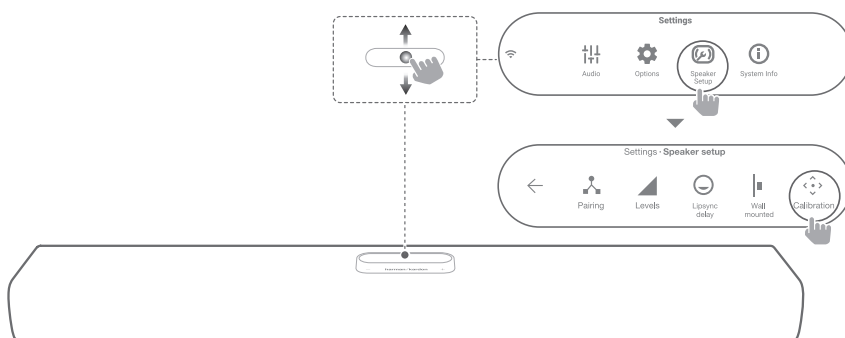

## OBSERVERA:

- MultiBeam-surroundeffekten fungerar bättre med hårda väggar mellan 1,5 och 4,5 meter till vänster och till höger av MULTIBEAM 700.

# / INSTÄLLNING AV ANDRA CITATION- HÖGTALARE (Valfri)

Du kan para ihop din CITATION MULTIBEAM 700 trådlöst med:

- CITATION SUB (S) (subwoofer, säljs separat) för att förbättra basåtergivningen;
- CITATION SURROUND eller CITATION TOWER (satellithögtalare, säljs separat) för att installera ett 5.0-kanaligt surroundljuds system (med virtuella surroundhögtalare);
- CITATION SUB (S) och CITATION SURROUND/ CITATION TOWER: för att installera ett 5.1-kanaligt surroundljuds system (med virtuella surroundhögtalare);
- CITATION SUB (S), CITATION TOWER och CITATION SURROUND för att installera ett 5.1-kanaligt surroundljuds system.

## ANMÄRKNINGAR:

- För att installationen ska bli lyckad bör avståndet mellan CITATION MULTIBEAM 700 och CITATION SUB eller CITATION SURROUND vara maximalt 5 meter.
- Om soundbaren är avstängd kommer satellithögtalarna eller subwoofern att gå in i standby-läge.
- Om du använder en enhet som använder samma frekvens som soundbaren (2,4 eller 5 GHz) nära din soundbar, kan störningar orsaka ljudavbrott.
- Det maximala överföringsavståndet för den trådlösa signalen mellan soundbaren och satellithögtalarna eller subwoofern kan variera beroende på din användarmiljö.

- 1) Slå på dina CITATION MULTIBEAM 700, CITATION SUB, eller / och CITATION SURROUND.
  - För att installera CITATION TOWER som del av ett surroundsystem, välj **“Video”** (Video) för att välja **“Surround Mode”** (Surroundläge) första gången som du slår på CITATION TOWER-högtalaren. Om det behövs, återställ CITATION TOWER till fabriksinställningarna.

- 2) Tryck på **“Speaker Setup”** (Högtalarinställning) > **“Pairing”** (Parkoppling) > **“Surround Setup”** (Surroundinställning) eller **“Subwoofer pairing”** (Subwoofer-parkoppling) på pekskärmen för att aktivera parkopplingsläget.
  - En parkopplingssignal hörs när du har anslutit och **“Surround setup successful”** (Surroundinställning har lyckats) eller **“Subwoofer connected”** (Subwoofer har anslutits) visas på pekskärmen.
  - Om inga högtalare hittas så kontrollerar du att alla högtalare är påslagna och försöker igen.
- 3) För att ta bort inställningen trycker du på **“Surround Setup”** (Surroundinställning) eller **“Subwoofer pairing”** (Subwoofer-parkoppling) igen, eller återställer soundbaren.

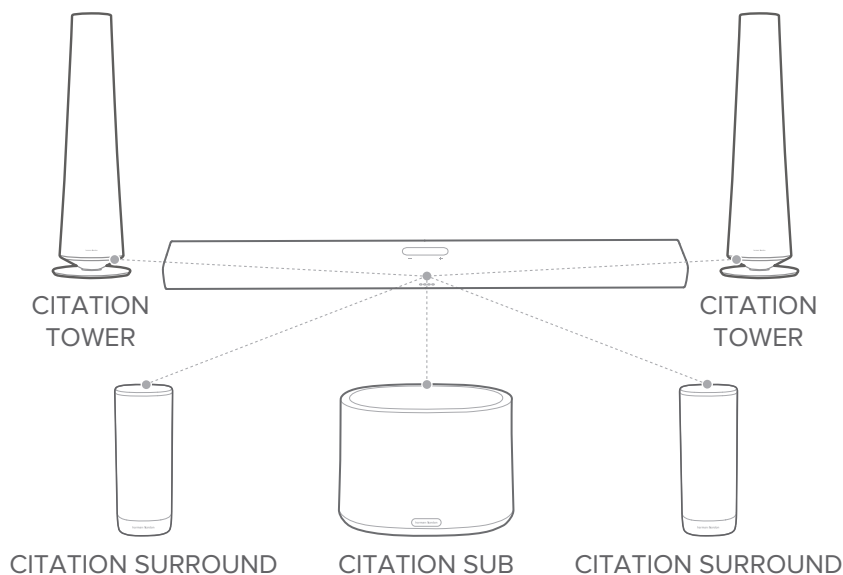

**Lysdiod-indikator (CITATION SUB / CITATION SURROUND)**

	Vitt (blinkande)	Parkoppling
	Vitt (blinkande)	Utom räckhåll/förlorad trådlös anslutning
	Vitt (fast sken i 10 sekunder därefter slocknar lampan)	Trådlöst ansluten till CITATION MULTIBEAM 700

**Testton**

Tryck på **“Speaker Setup”** (Högtalarinställning) > **“Levels”** (Nivåer) > **“Test tone”** (Testton) för att spela testtonen. Varje högtalarlägesikon blinkar i följd.

**Högtalarvolym och bas**

Tryck på **“Speaker Setup”** (Högtalarinställning) > **“Levels”** (Nivåer) > **“Speaker volume trim”** (Högtalarvolym-trimning) eller **“Bass level trim”** (Basnivå-trimning), svep sedan upp/ner för att välja högtalare eller justera volymen och basnivån.

# / ANVÄNDA DIN CITATION MULTIBEAM 700

## Använda röstkommandon

### Prata med Google Assistant

Din CITATION MULTIBEAM 700 har Google Assistant inbyggt. Du kan spela musik, få svar på frågor, hantera vardagsuppgifter och enkelt styra smarta enheter i hemmet genom att använda rösten.

Tryck på  på fjärrkontrollen eller på pekskärmen för att aktivera Google Assistant och säg sedan vad det är du vill.

När CITATION MULTIBEAM 700 streamar musik via Chromecast, AirPlay eller Bluetooth kan du säga **“Ok Google”** eller **“Hey Google”** först och sedan din förfrågan.

→ CITATION MULTIBEAM 700 svarar direkt.



### OBS!

- Använd Google Hem-appen på din Android- eller iOS-enhet, för att installera din Google-Assistent på soundbaren.
- Besök [assistant.google.com](https://assistant.google.com) för de senaste röstkommandona.

### Välj källor genom de förinspelade röstkommandona

Med de förinspelade röstkommandona kan du växla mellan källor på soundbaren, inklusive OPTICAL, AUX, HDMI TV och onlineljudtjänster som stöds av Google Assistant.



- 1) På soundbaren, svep pekskärmen upp/ner/vänster/höger för att välja huvudskärmen för de förinspelade röstkommandon.

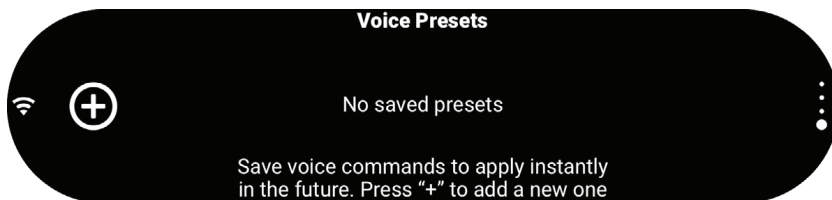

- 2) Tryck på + för att börja spela in röstkommandon.
  - Säg namnet på en källa till soundbaren eller en onlineljudtjänst som stöds av Google Assistant.
  - För att spara inspelningen tryck på ✓. För att ta bort inspelningen tryck på →.

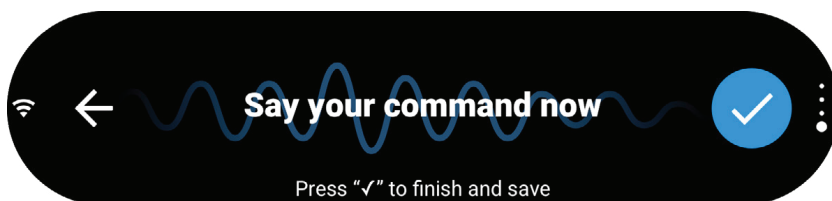

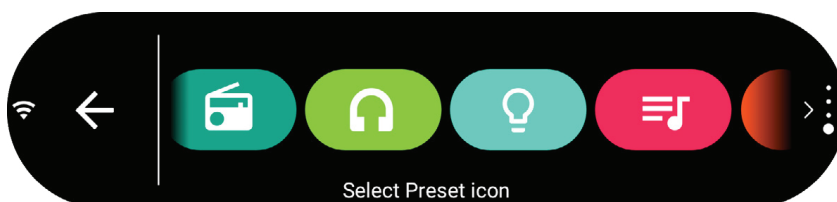

- 3) När röstkommandot har spelats in väljer du en ikon för det förinspelade röstkommandot.
  - Du kan spara upp till 8 förinspelade röstkommandon.

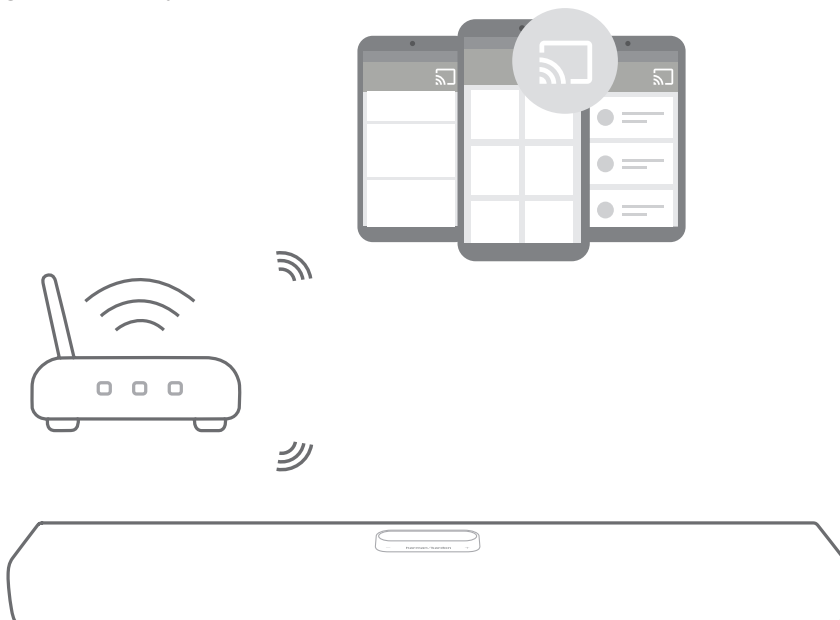

## Chromecast

Med Chromecast built-in kan du streama musik, låtar, poddar och spellistor från mer än 300 musik-appar till din soundbar genom att trycka på **Cast**-knappen .



- 1) Kontrollera att din smartphone eller surfplatta har anslutits till samma nätverk som soundbar-högtalaren.
- 2) Starta den Chromecast-kompatibla appen på din smartphone eller surfplatta.
- 3) Spela musik. Tryck på -ikonen och välj "Citation MultiBeam 700".
- 4) Avsluta musikuppspelningen genom att växla till andra källor.

### ANMÄRKNINGAR:

- Namnet på den här produkten tilldelas under Wi-Fi-installationen.
- Soundbar-högtalaren stöder strömning av ljud men inte strömning av video.

## AirPlay

Med AirPlay kan du strömma musik från din iOS-enhet till soundbar-högtalaren.

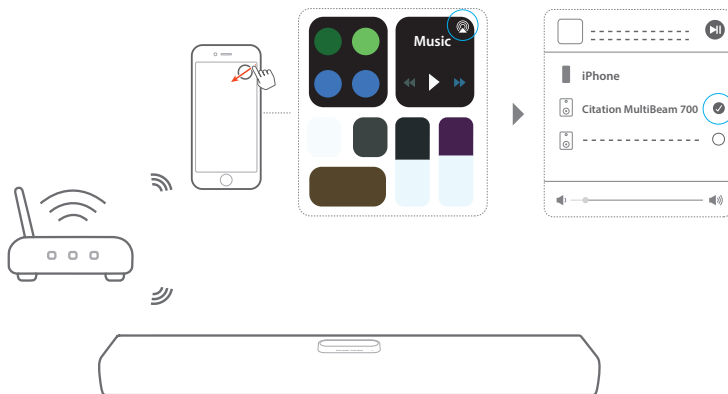

- 1) Kontrollera att din iOS-enhet har anslutits till samma nätverk som soundbar-högtalaren.
- 2) För att öppna Kontrollcentret på en iOS-enhet sveper du ner från det övre högra hörnet (iOS 12 eller senare) eller sveper upp från underkanten (iOS 11 eller tidigare). Tryck på  för att välja en ansluten soundbar-högtalare och börja sedan strömma ljud från en app.
- 3) Avsluta musikuppspelningen genom att växla till andra källor.

## Flerrumsuppspelning

Med flerrumsuppspelning (multiroom) kan du strömma musik på din Android- eller iOS-enhet till flera CITATION-högtalare.

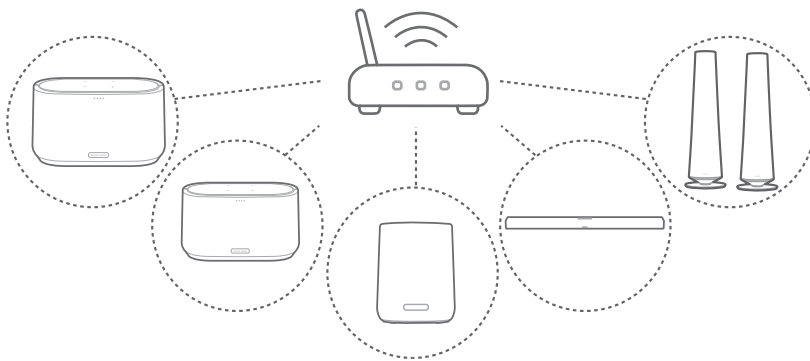

## Chromecast

- 1) Med Google Hem-appen kan du ansluta flera CITATION-högtalare till samma nätverk, koppla ihop dem till flera rum och skapa grupper som du önskar.
- 2) Kör den appen som är Chromecast-kompatibel på din smartphone eller surfplatta.
- 3) Spela musik. Tryck på -ikonen och välj högtalarna som har kopplats samman.

## ANMÄRKNINGAR:

- Se Google Hem-appen för mer information.
- Antalet Chromecast-högtalare som du kan strömma musik till beror på bandbredden som ditt trådlösa nätverk har. Teoretiskt sett kan ett obegränsat antal enheter kopplas samman för att strömma samma låt.

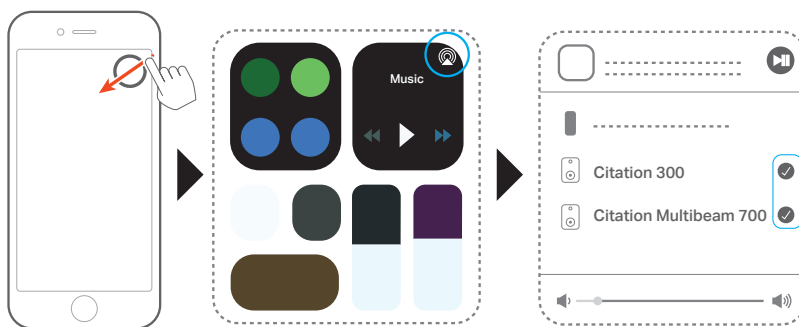

## AirPlay





- 1) Gå till Kontrollcenter på en iOS-enhet.
- 2) Tryck på  för att välja flera sammankopplade högtalare.
- 3) Starta ljudstreaming från en app.

## Bluetooth

Du kan använda din CITATION MULTIBEAM 700 som en högtalare till din smartphone eller surfplatta med Bluetooth.

- 1) Tryck på  på fjärrkontrollen eller tryck på  **Bluetooth** på pekskärmen för att aktivera Bluetooth-parkopplingsläget.
  - Under den tio sekunder långa återanslutningsperioden eller fram till en anslutning upprättats, kommer den vita cirkeln under ikonen  att blinka.
- 2) På din mobiltelefon eller surfplatta väljer du **“Citation MultiBeam 700”** för att ansluta. Du kommer att höra en parkopplingssignal när du är ansluten.
  - När musiken spelar kommer låtens spår, titel och artist att skrollas på pekskärmen.

**ANMÄRKNINGAR:**

- Om du redan har anslutit soundbaren till Wi-Fi och ändrat enhetens namn, ska du välja det nya enhetsnamnet.
- För att lämna Bluetooth-läget väljer du en annan källa.
- För att koppla från och para ihop med en annan enhet trycker du på  tills cirkeln nedan  blinkar.
- Soundbarhögtalaren stängs av automatiskt efter 20 minuters inaktivitet.
- Bluetooth-prestanda kan påverkas av avståndet mellan denna produkt och din Bluetooth-enhet samt miljön omkring.
- Se till att avståndet mellan den här produkten och din Bluetooth-enhet är kortare än 10 meter för att undvika frånkoppling.

**Kontroller för uppspelning**

- : Starta, pausa eller återuppta uppspelning.
- : Hoppa till föregående eller nästa spår.

**ANMÄRKNINGAR:**

- Under strömning via Chromecast, AirPlay eller Bluetooth pausar musikuppspelningen på den aktuella anslutna enheten när du startar musikuppspelningen på en annan ansluten enhet.



# / LJUDINSTÄLLNINGAR

I det här avsnittet får du hjälp med att välja det perfekta ljudet för din video eller musik.



## Volym

Det finns fyra sätt att justera volymnivån medan du spelar musik.

- Tryck på eller håll inne knappen - / + på den övre panelen eller **VOL + / -** på fjärrkontrollen.
- Dra mjukt i volymfältet.
- Justera volymen med Google Hem-appen på din telefon eller surfplatta.
- Använd rösten för att be Google Assistant att justera volymen.

För att stänga av ljudet på soundbaren trycker du på  MUTE på fjärrkontrollen. För att återställa ljudet kan du antingen trycka på  MUTE igen eller justera volymen.

## Ljudläge

Tryck på  **SOUND MODE** (LJUDLÄGE) på fjärrkontrollen eller tryck på  **Audio** på pekskärmen, välj sedan ett fördefinierat ljudläge som passar din musik eller video.

- **Virtual Surround (Virtuellt surround):** Ökar Multibeam-surroundeffekten, eller slår på eller av surrounduppmixning (efter anslutning av CITATION SURROUND eller CITATION TOWER)
- **Night Mode (Nattläge):** Minskar volymen på starka ljud. (Fungerar bara med Dolby Digital-ljudspår)
- **Music Mode (Musikläge):** Skapar stereoljud.
- **Movie Mode (Filmläge):** Skapar en surround-upplevelse.
- **News Mode (Nyhetsläge):** Gör röster klarare och minskar bas.
- **Standard:** Återupptar originalljudet.

## Synkronisera video och ljud

Om ljud och bild inte är synkroniserat sveper du upp/ner på pekskärmen för att välja **“Speaker Setup”** (Högtalarinställning) > **“Lipsync delay”** (Läpppsynk-fördröjning) och fördröja ljudet så att det passar bilden.



# / INSTÄLLNINGAR

## Skärmens ljusstyrka

Tryck på **Options** (Alternativ) > **Brightness** (Ljusstyrka), och dra sedan försiktigt värde-fältet för att justera ljusstyrkan på pekskärmen.

## Uppgradering av programvaran

Programvaran i din CITATION MULTIBEAM 700 uppdateras automatiskt till den senaste versionen när högtalaren är ansluten till internet via ett Wi-Fi-nätverk eller en Ethernet-anslutning

## Återställ fabriksinställningarna

För att återställa standardinställningarna som programmerats på fabriken:

- Tryck på **Options** (Alternativ) > **Factory Reset** (Fabriksåterställning) på pekskärmen eller
- Håll inne **RESET**-knappen på baksidan av din CITATION MULTIBEAM 700 i 5 sekunder.

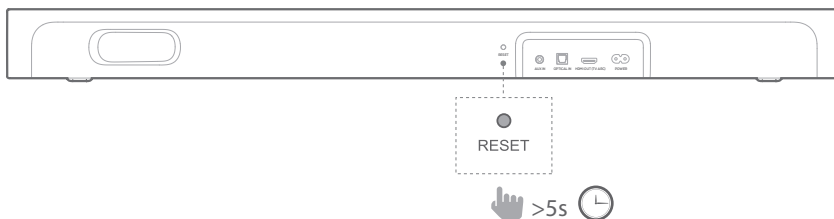

När fabriksåterställningen har slutförts kommer CITATION MULTIBEAM 700 automatiskt att stängas av och startas om. All lagrad information och alla inställningar kommer att raderas.

## Systeminformation

Tryck på **“System info”** (Systeminfo) på pekskärmen för att visa systeminformationen:

- **Country (Land):** Country and language (Land och språk).
- **Network (nätverk):** Network SSID, signal strength and Wi-Fi address (Nätverks-SSID, signalstyrka och Wi-Fi-adress).
- **About (Om):** Model and name (Modell och namn).
- **Software version (Programvaruversion):** Software version and date of last update (Programvaruversion och datum för senaste uppdatering).

## Rengöring och underhåll

För att hålla den yttre ytan ren på din CITATION MULTIBEAM 700, koppla först från strömkabeln från högtalaren och torka sedan av högtalarens yttre ytor med en ren, mjuk trasa.

### FÖRSIKTIGHET:

- Använd inte alkohol, bensen eller thinner för att rengöra tygtytan.

# / SPECIFIKATIONER

- Strömförsörjning: 100–240 V ~ 50/60 Hz
- Uteffekt: 210 W RMS
- Bluetooth-version: 4,2
- Bluetooth-sändarens frekvensomfång: 2402 – 2480 MHz
- Bluetooth-sändarens effekt: < 10 dBm (EIRP)
- Bluetooth-sändarens modulering: GFSK,  $\pi/4$  DQPSK, 8DPSK
- Trådlöst nätverk: 802.11b/g/n/ac (2,4 GHz/5 GHz)
- 2.4 G Wi-Fi-sändarens frekvensomfång: 2 412 – 2 472 MHz (2,4 GHz ISM-band, USA 11 kanaler, Europa och övriga 13 kanaler)
- 2.4 G Wi-Fi-sändarens effekt: < 20 dBm (EIRP)
- 2.4 G Wi-Fi-modulering: DBPSK, DQPSK, CCK, QPSK, BPSK, 16QAM, 64QAM
- 5G WISA-sändareffekt: < 14 dBm (EIRP)
- 5G WISA-modulering: OFDM, BPSK, QPSK, 16QAM
- 5G WISA-sändarens frekvensomfång: 5,15-5,35 GHz; 5,470-5,725 GHz; 5,725 – 5,825 GHz
- 5G Wi-Fi-sändarens effekt: < 23 dBm (EIRP)
- 5G Wi-Fi-modulering: QPSK, BPSK, 16QAM, 64QAM, 256QAM
- 5G Wi-Fi-sändarens frekvensomfång: 5,15–5,35 GHz; 5,470–5,725 GHz; 5,725–5,825 GHz
- Driftstemperatur: 0 - 45°C

# / FELSÖKNING

Försök inte reparera produkten på egen hand. Om du har problem med att använda produkten bör du kontrollera följande punkter innan du begär service.

## Ljud

### Inget ljud hörs från soundbar-högtalaren.

- Kontrollera att soundbar-högtalaren inte är tystad.
- Välj rätt ljudingångskälla på fjärrkontrollen.

### Inget ljud hörs från CITATION SUB (S), CITATION TOWER eller CITATION SURROUND.

- Kontrollera att LED-lampan på subwoofern eller satellithögtalaren lyser med ett fast vitt sken. Blinkande LED-lampa betyder frångkoppling. Gör en manuell parkoppling med soundbaren.
- Spela testonen (Se "Test Tone" (Testton) i avsnitt "INSTÄLLNING AV ANDRA CITATION-HÖGTALARE (VALFRI) ").

### Förvrängt ljud eller eko.

- Om du spelar upp ljud från din TV genom soundbar-högtalaren, se till att din TV har ljudet avstängt eller att din TV:s inbyggda högtalare är inaktiverade.

### Ljud och video är inte synkroniserat.

- Tryck på **AUDIO SYNC +/-** för att synkronisera.

## Bluetooth

### Det går inte att ansluta en enhet till soundbarhögtalaren.

- Kontrollera om du har aktiverat Bluetooth på enheten.
- Soundbarhögtalaren är redan ansluten till en annan Bluetooth-enhet. Tryck på  på fjärrkontrollen för att koppla från och parkoppla med en ny enhet.

### Dålig ljudkvalitet från en ansluten Bluetooth-enhet.

- Bluetooth-anslutningen är dålig. Flytta enheten närmare soundbarhögtalaren eller flytta på hinder mellan hinder och soundbarhögtalaren.

## Wi-Fi

### Det gick inte att ansluta till Wi-Fi.

- Kontrollera att Wi-Fi är påslaget.
- Kontrollera att du har valt rätt nätverk och har skrivit in rätt lösenord.
- Kontrollera att din router eller ditt modem är på och inom räckvidd.
- Kontrollera att CITATION-högtalaren är ansluten till samma trådlösa nätverk som din smartphone eller surfplatta.

### Google Hem-appen hittar inte din enhet.

- Kontrollera att CITATION-högtalaren är påslagen.
- Kontrollera att ditt nätverk fungerar som det ska.
- Kontrollera att din router eller modem är på och inom räckvidd.

### Inget svar på röstkommandot.

- Beroende på var din CITATION-högtalare är placerad kan de omgivande förhållandena påverka huruvida CITATION-högtalaren reagerar på röstkommandot **“Ok Google”**. Undvik att placera CITATION-högtalaren på en plats med mycket oljud eller där den utsätts för starka vindar eller ekon (ljudreflektioner).
- Se till att den inbyggda mikrofonen inte är i tyst läge.
- Om du använder HDMI/Optical/Aux-ingången eller flerkanaligt 5.1-surroundljudsystem, tryck på  på fjärrkontrollen eller på pekskärmen för att aktivera Googles röstassistent.

# / VARUMÄRKEN



The Bluetooth® word mark and logos are registered trademarks owned by the Bluetooth SIG, Inc. and any use of such marks by HARMAN International Industries, Incorporated is under license. Other trademarks and trade names are those of their respective owners.



The Wi-Fi CERTIFIED Logo is a certification mark of the Wi-Fi Alliance.



Manufactured under license from Dolby Laboratories. Dolby, Dolby Audio, Pro Logic and the double-D symbol are trademarks of Dolby Laboratories.



The terms HDMI, HDMI High-Definition Multimedia Interface, and the HDMI logo are trademarks or registered trademarks of HDMI Licensing Administrator, Inc.



Google, Google Play, Chromecast, and other related marks are trademarks of Google LLC. Chromecast built-in may require subscription(s). The Google Assistant requires an internet connection and is not available in certain countries and languages. Availability and react of certain features and services are device, service, and network-dependent and may not be available in all areas. Controlling certain devices in your home requires compatible smart devices. Subscriptions for services and applications may be required and additional terms, conditions and/or charges may apply.



Apple®, AirPlay®, iPad®, iPad Air®, iPad Pro®, and iPhone® are trademarks of Apple Inc., registered in the U.S. and other countries.

Use of the Works with Apple badge means that an accessory has been designed to work specifically with the technology identified in the badge and has been certified by the developer to meet Apple performance standards.

To control this AirPlay 2-enabled speaker, iOS 11.4 or later is required.

**harman / kardon**<sup>®</sup>  
by HARMAN